

TOUR ÉCHELLES

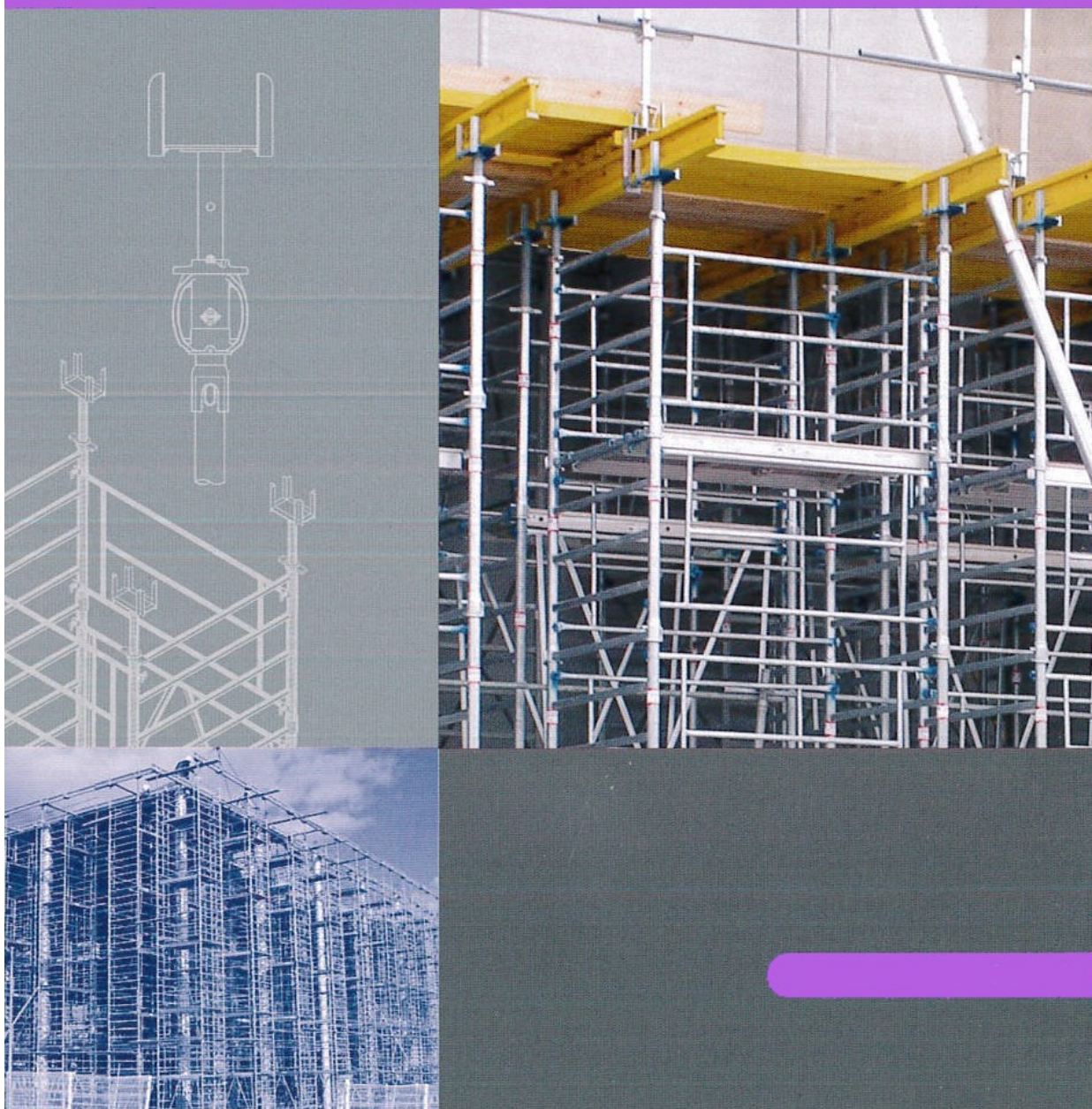

Service Location : 05 56 06 06 07

Tour-Echelles

RETOTUB, fort de son expérience dans le milieu de l'étalement, a conçu et réalisé une tour échelle permettant de répondre à toutes les contraintes des utilisateurs les plus exigeants.

La mise en œuvre de la tour-échelle RETOTUB se fait en conformité de montage à «sécurité intégrée» selon les nouvelles recommandations de la CRAMIF, et du nouveau décret Ministériel du 1er Septembre 2004 transcrivant la Directive sociale Européenne sur le travail en hauteur.

- départ en échelle de 1.50m avec cadre de sécurité permettant un accès direct à l'intérieur de la tour
- pose d'un demi plancher au niveau du 1er échelon
- montage du premier niveau d'échelle de 1m avec ses garde-corps
- pose d'un second demi-plancher au niveau du 5ème échelon
- montage du deuxième niveau d'échelle de 1m avec ses garde-corps
- etc

L'utilisation des cadres de hauteur 1m permet de réaliser tous les niveaux à fond de fourche avec des socles réglables en pieds et des fourches réglables en tête (réglage total possible 1.08m).

Si nécessaire des coulisses standards peuvent être montées également en tête, permettant un réglage plus important. De plus, en cas de chute de cette coulisse lors des débrosages, sa partie basse vient se bloquer sur la goupille S de jonction des échelles de 1 m, laissant libre plus de 10 cm entre le dessous de la platine et le haut de l'écrou (même en position haute). Ceci évite le coincement de la main (garde à la main).

Les nouvelles recommandations de la CRAMIF autorisent, au montage, l'utilisation de demi planchers espacés de 1m en hauteur (maxi 1,50m), alternés en quinconce. Cependant un plancher complet (avec trappe d'accès) est obligatoire tous les 3m, ainsi qu'au niveau de travail en tête pour les coffres.

Des échelles indépendantes ne sont pas nécessaires avec les échelles de tours à «6 barreaux» qui possèdent des échelons tous les 0.25m réglementaires (maxi autorisé 0.30m).

Tous les éléments d'échelles sont solidaires au levage, y compris les socles réglables et les plaques de base, permettant un déplacement à la grue, en utilisant si nécessaire des diagonales horizontales standard de rigidité.

En standard, la tour échelle RETOTUB reprend 3000daN par fourche. Cette charge peut être portée à 6000daN après étude de nos services techniques. Nous consulter.

Service Location : 05 56 06 06 07

Composants

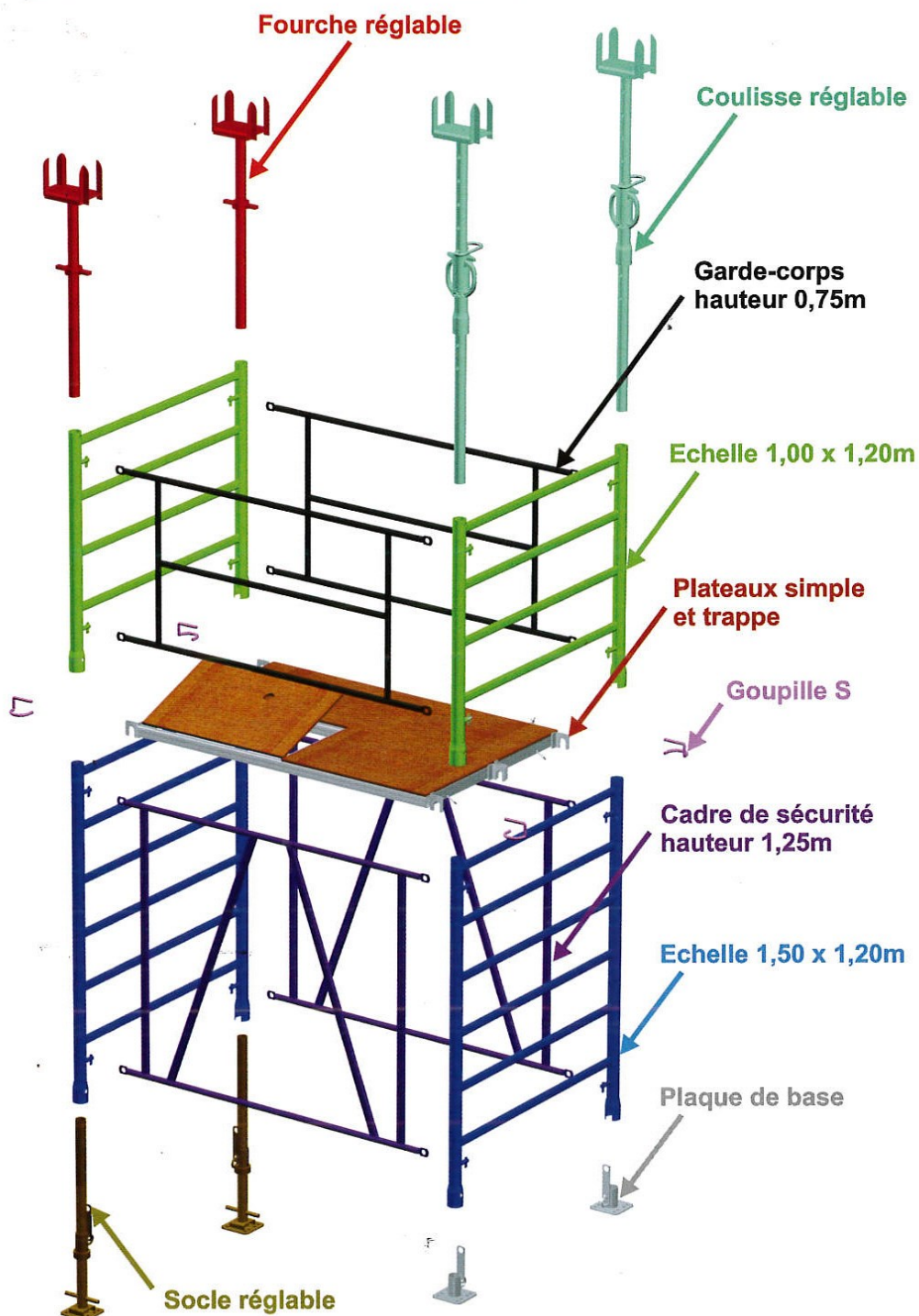

Service Location : 05 56 06 06 07



Procédure de montage

Avec la tour échelle RETOTUB, le montage s'effectue en toute sécurité

A et D = Plateaux à trappe

B et C = Plateaux sans trappe

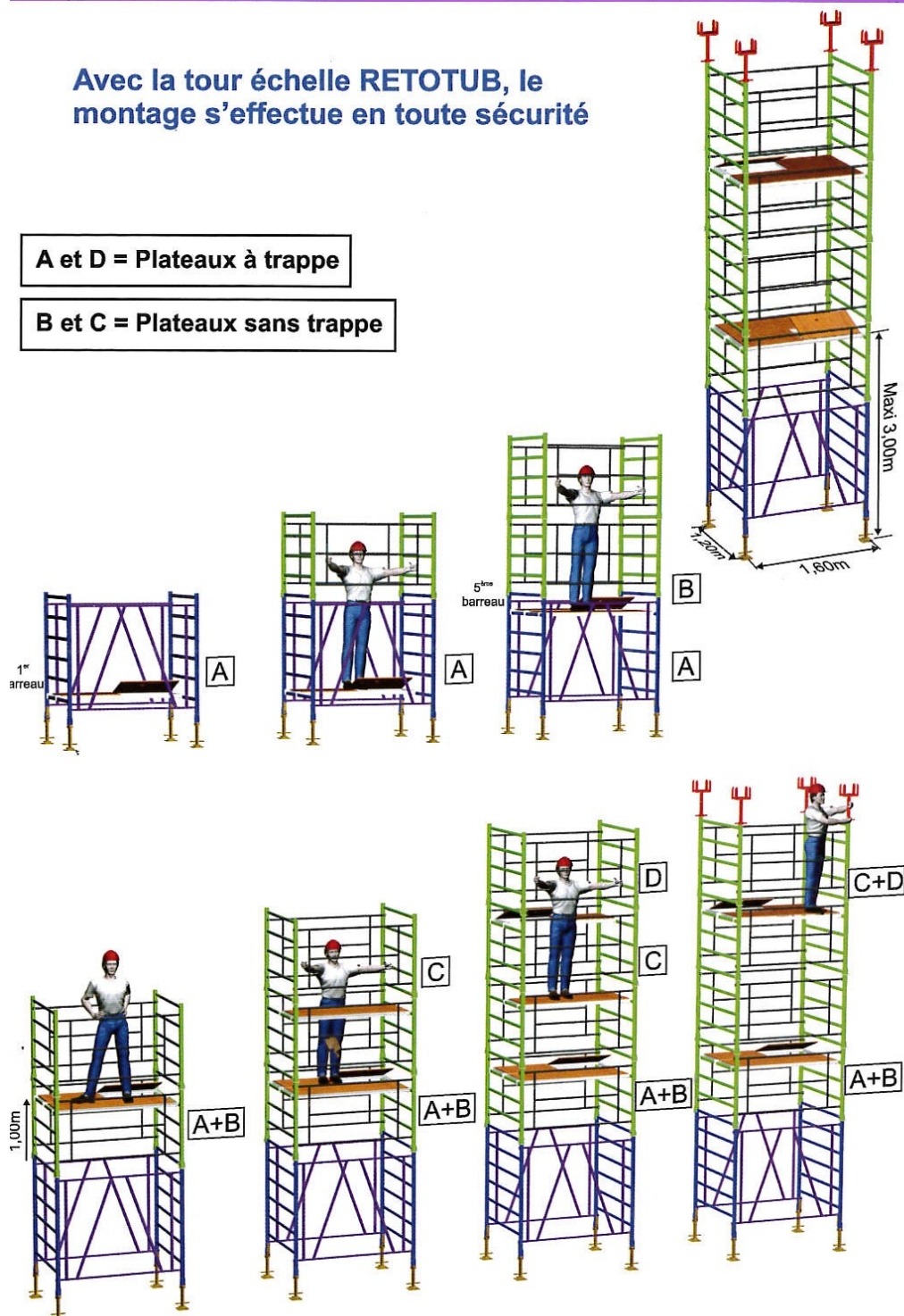

Service Location : 05 56 06 06 07

Les tours avec plaques de base en pied et fourches réglables en tête

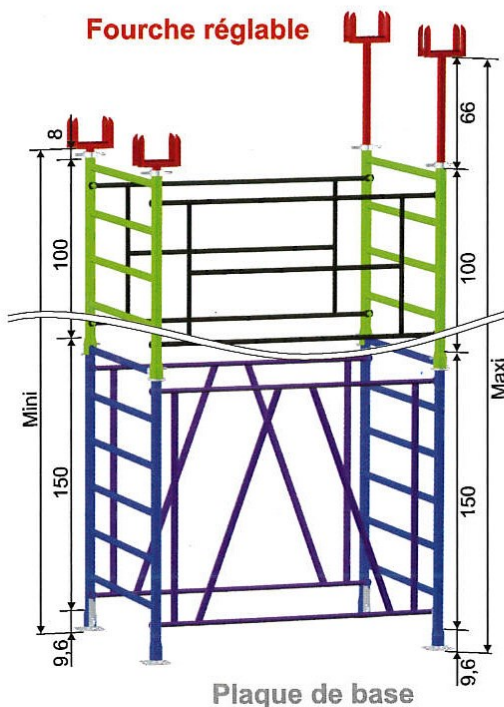

Nomenclature de votre tour échelle en fonction de la hauteur souhaitée							
Ht fond de fourche	Mini	167,6	267,6	367,6	467,6	567,6 l	
	Maxi	225,6	325,6	425,6	525,6	625,6	
Constituant		Quantité					
Plaque de base		4	4	4	4	4	
Echelle 1,50m		2	2	2	2	2	
Echelle 1,00m		0	2	4	6	8	
Cadre de sécurité 1,60m x 1,25m		2	2	2	2	2	
Garde-corps 1,60m		0	2	4	6	8	
Goupille S		0	4	8	12	16	
Fourche réglable		4	4	4	4	4	
Poids d'une tour de base 1,20x1,60m (kg)		Acier	108,6	159,4	210,2	261	311,8
1/2 Plancher simple		1	1	1	2	3	
1/2 à trappe		0	1	2	2	2	

Cotation en cm

Service Location : 05 56 06 06 07

Les tours avec plaques de base en pied et coulisses réglables en tête

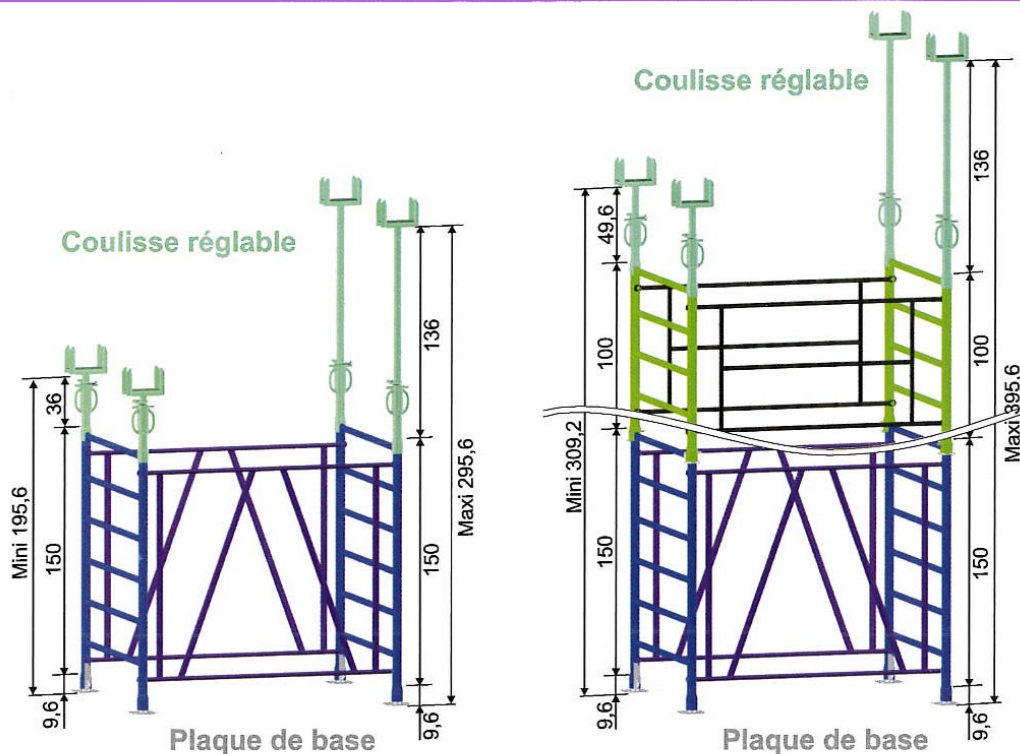

Nomenclature de votre tour échelle en fonction de la hauteur souhaitée							
Ht fond de fourche	Mini	195,6*	309,2	409,2	509,2	609,2	
	Maxi	295,6*	395,6	495,6	595,6	695,6	
Constituant		Quantité					
Plaque de base		4	4	4	4	4	
Echelle 1,50m		2	2	2	2	2	
Echelle 1,00m		0	2	4	6	8	
Cadre de sécurité 1,60mx1,25m		2	2	2	2	2	
Garde-corps 1,60m		0	2	4	6	8	
Goupille S		0	4	8	12	16	
Vérin intermédiaire		4	4	4	4	4	
Découffrage rapide		4	4	4	4	4	
Coulisse avec broche		4	4	4	4	4	
Fourche double entrée		4	4	4	4	4	
Poids d'une tour de base de 1,20x1,60m (kg)		Acier	136,9	187,7	238,5	289,3	340,1
1/2 Plancher simple		1	1	1	2	3	
1/2 à trappe		0	1	2	2	2	

* Attention, dans ce cas, la garde à la main n'est plus garantie
Cotation en cm

Service Location : 05 56 06 06 07

Les tours avec socles en pied et fourches réglables en tête

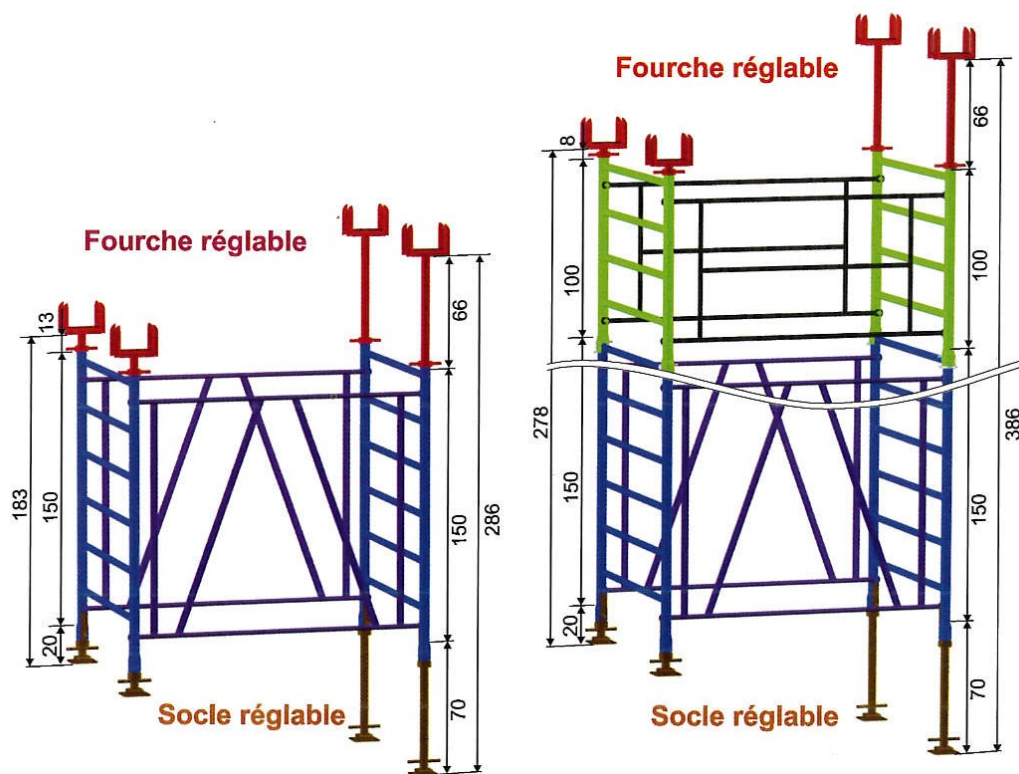

Nomenclature de votre tour échelle en fonction de la hauteur souhaitée						
Ht fond de fourche	Mini	183	278	378	478	578
	Maxi	286	386	486	586	686
Constituant		Quantité				
Socle réglable		4	4	4	4	4
Echelle 1,50m		2	2	2	2	2
Echelle 1,00m		0	2	4	6	8
Cadre de sécurité 1,60mx1,25m		2	2	2	2	2
Garde-corps 1,60m		0	2	4	6	8
Goupille S		0	4	8	12	16
Fourche réglable		4	4	4	4	4
Poids d'une tour de base 1,20x1,60m (kg)	Acier	129	179,8	230,6	281,4	332,2
1/2 Plancher simple		1	1	1	2	3
1/2 à trappe		0	1	2	2	2

Cotation en cm

Service Location : 05 56 06 06 07

Les tours avec socles en pied et coulisses réglables en tête

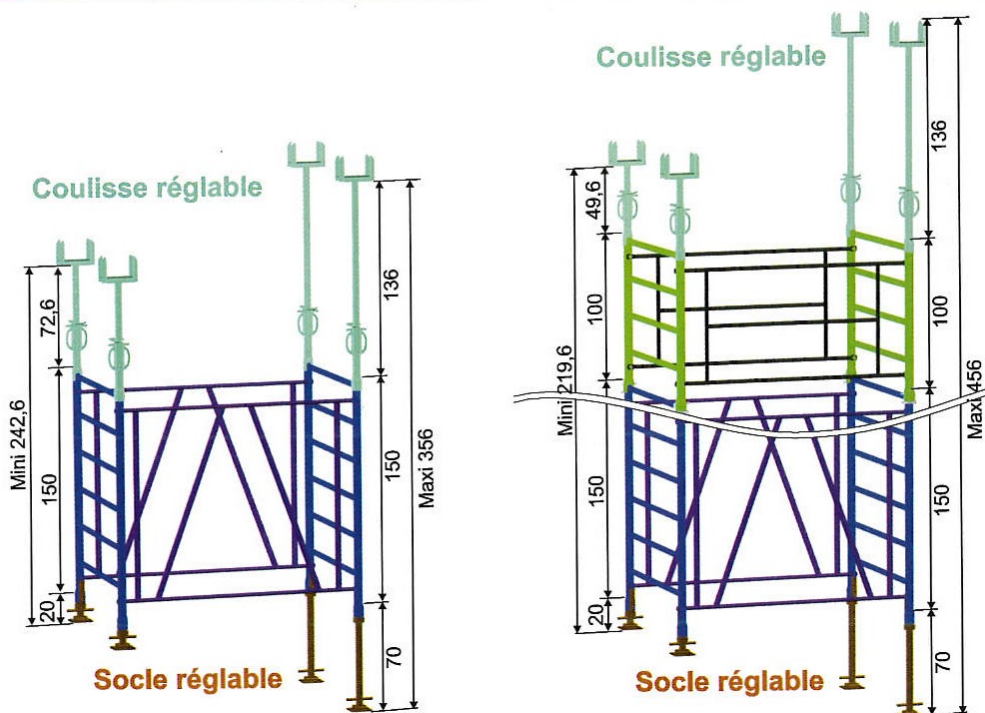

Nomenclature de votre tour échelle en fonction de la hauteur souhaitée							
Ht fond de fourche	Mini	242,6*	319,6	419,6	519,6	619,6	
	Maxi	356*	456	556	656	756	
Constituant		Quantité					
Socle réglable		4	4	4	4	4	
Echelle 1,50m		2	2	2	2	2	
Echelle 1,00m		0	2	4	6	8	
Cadre de sécurité 1,60x1,25m		2	2	2	2	2	
Garde-corps 1,60m		0	2	4	6	8	
Goupille S		0	4	8	12	16	
Vérin intermédiaire		4	4	4	4	4	
Décoffrage rapide		4	4	4	4	4	
Coulisse avec broche		4	4	4	4	4	
Fourche entrée		4	4	4	4	4	
Poids d'une tour de base de 1,20x1,60m (kg)		Acier	157,3	208,1	258,9	309,7	360,5
1/2 Plancher simple			1	1	1	2	3
1/2 à trappe			0	1	2	2	2

* Attention, dans ce cas, la garde à la main n'est plus garantie

Cotation en cm

Service Location : 05 56 06 06 07

Tours petites hauteurs

Les tours de petites hauteurs sont équipées d'une échelle de 1,00m à la base

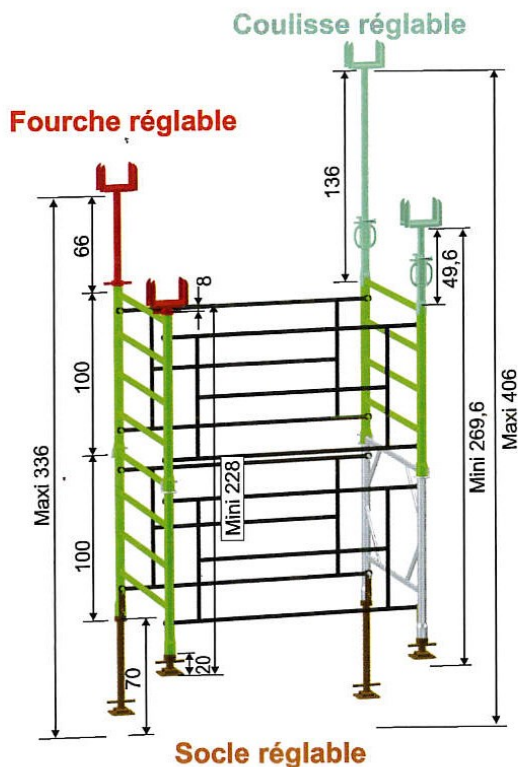
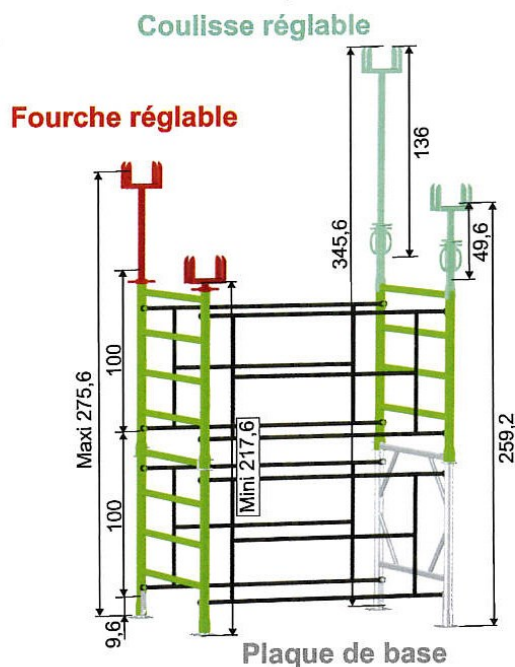
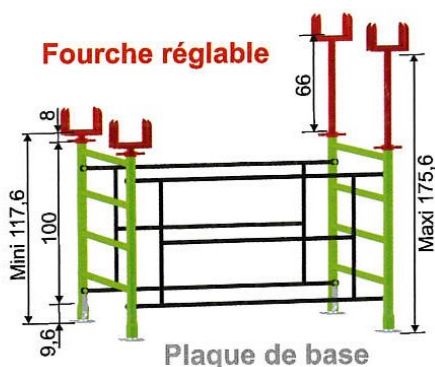

Nota : s'il est nécessaire d'accéder à l'intérieur de la tour, la partie basse peut être équipée de cadres d'accès.

Cadre d'accès 1,00 x 1,20m

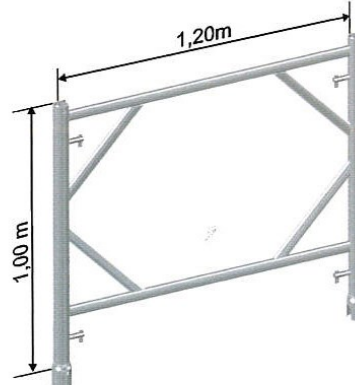

Cotation en cm

Service Location : 05 56 06 06 07

Chariot de ripage

RETOTUB a conçu un chariot de ripage vous permettant de translater vos tours sans qu'il soit nécessaire de les démonter.

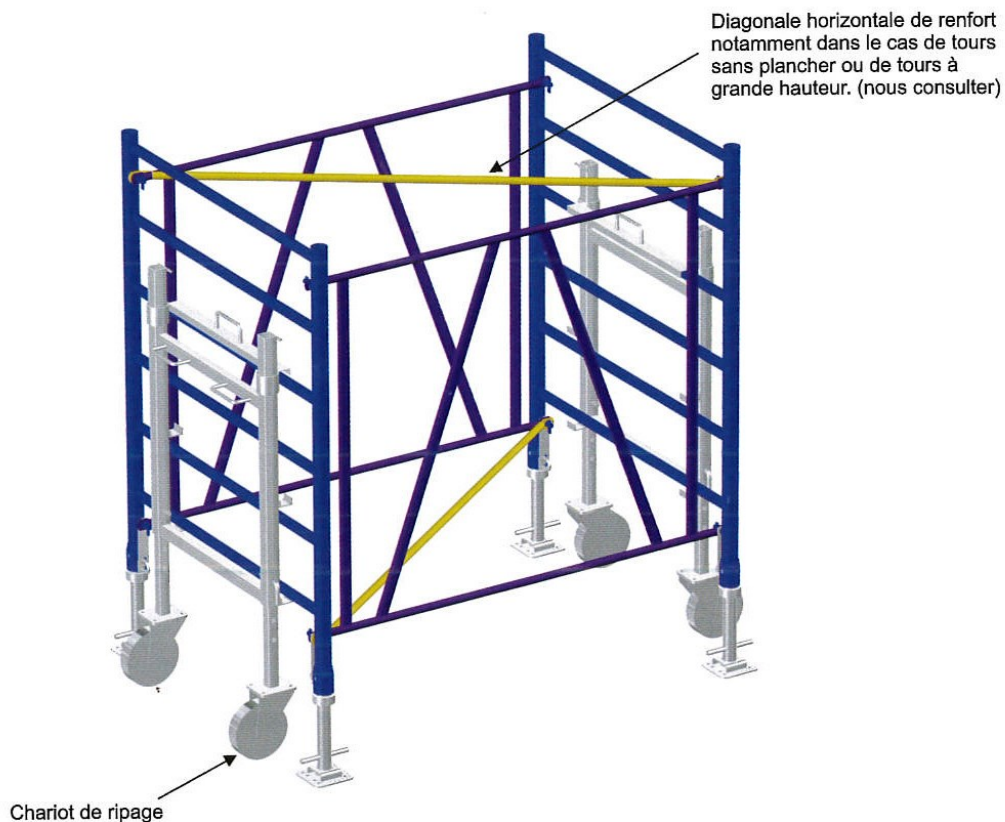

Rôle de la diagonale horizontale

Les diagonales horizontales sont des contreventements permettant d'augmenter sensiblement la rigidité de la tour dans les cas nécessitant de fortes reprises de charge. En cas de ripage, ces diagonales permettent de faciliter le roulage de la tour et le grutage.

Service Location : 05 56 06 06 07

Garde-corps de clavetage poutre

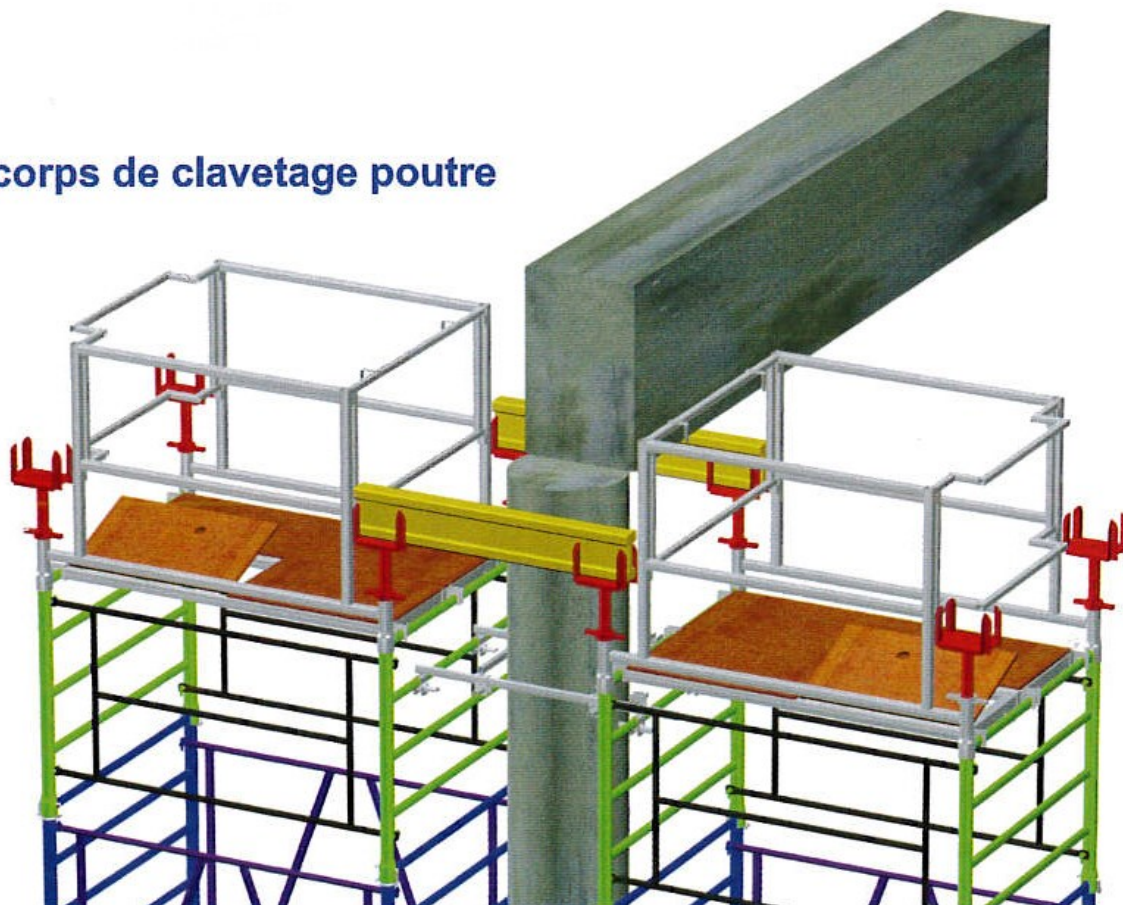

Utilisation de garde-corps de clavetage de poutre avec uniquement des fourches réglables en tête

Service Location : 05 56 06 06 07

Tours doubles

De par leur conception, les tours RETOTUB peuvent aisément être jumelées, afin d'augmenter la reprise de charge ou d'optimiser l'espace.

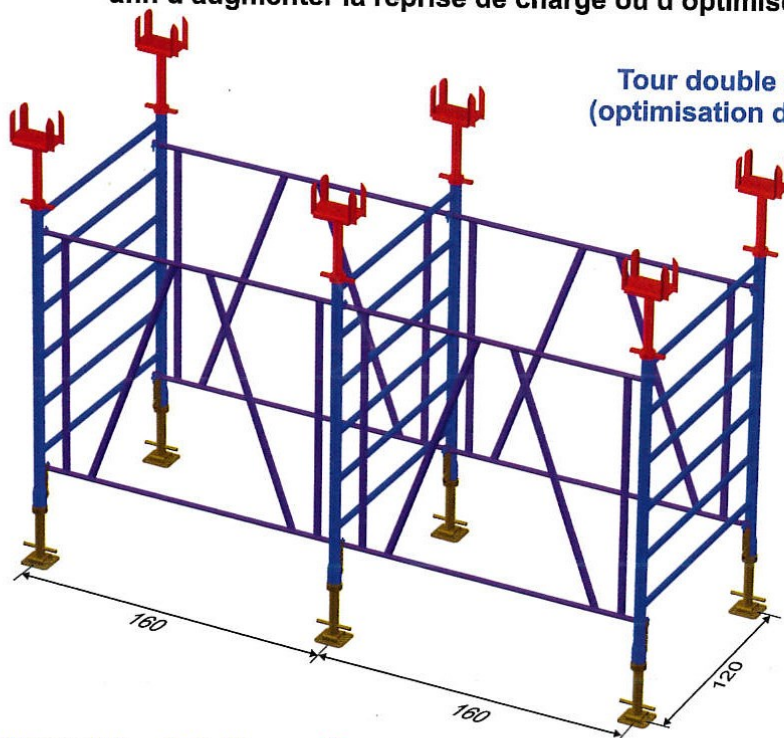

Doublement des échelles
avec plats de jonction
(augmentation de la charge)

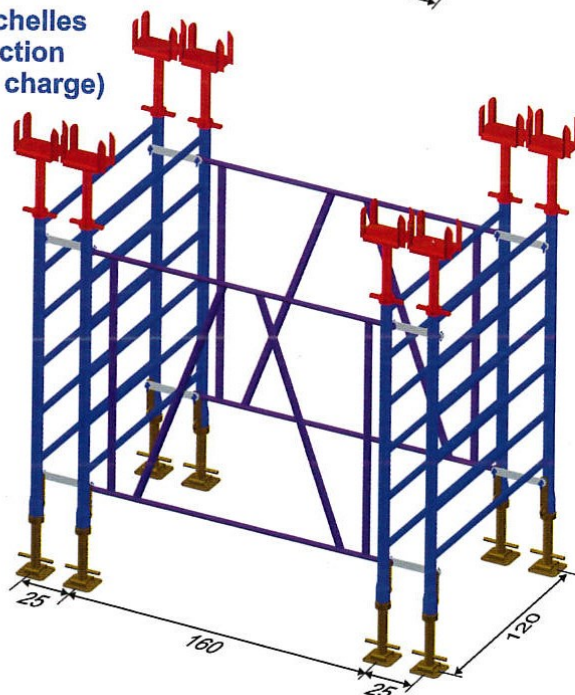

15

Cotation en cm

Service Location : 05 56 06 06 07

Supports de coffrage carton

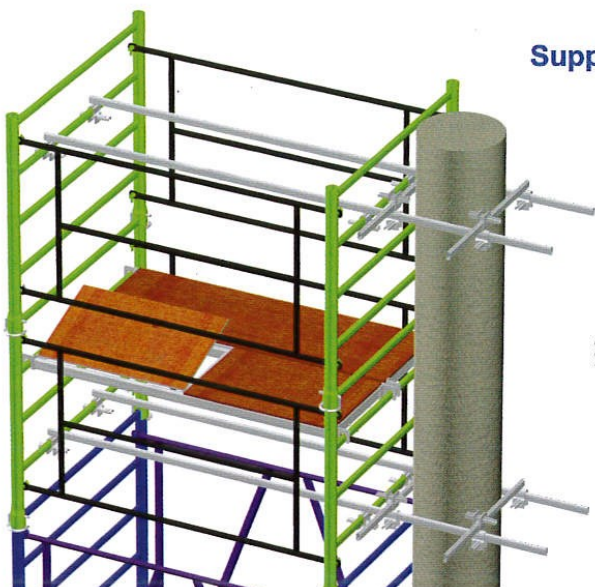

Support de coffrage carton extérieur

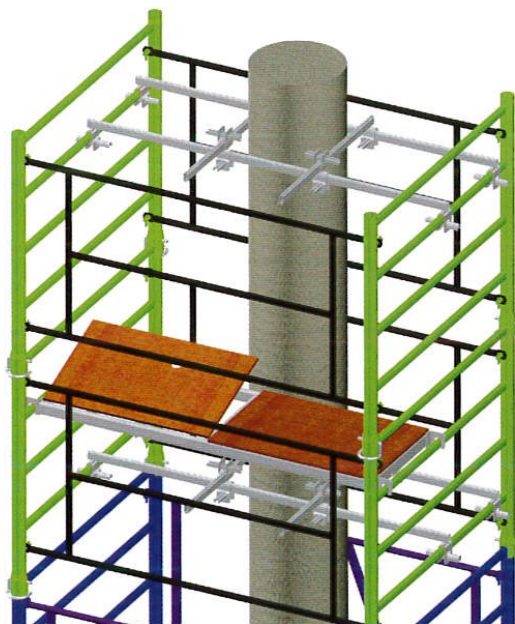
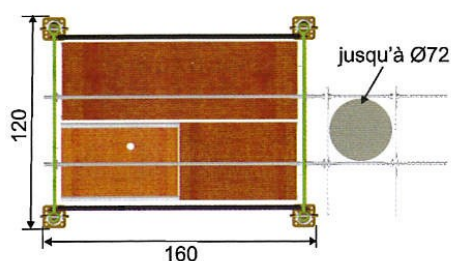

Support de coffrage carton intérieur

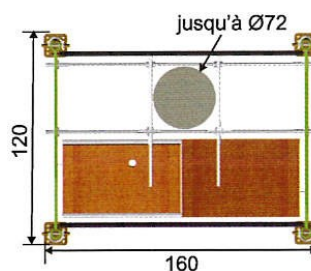

Service Location : 05 56 06 06 07

Liaisonnement

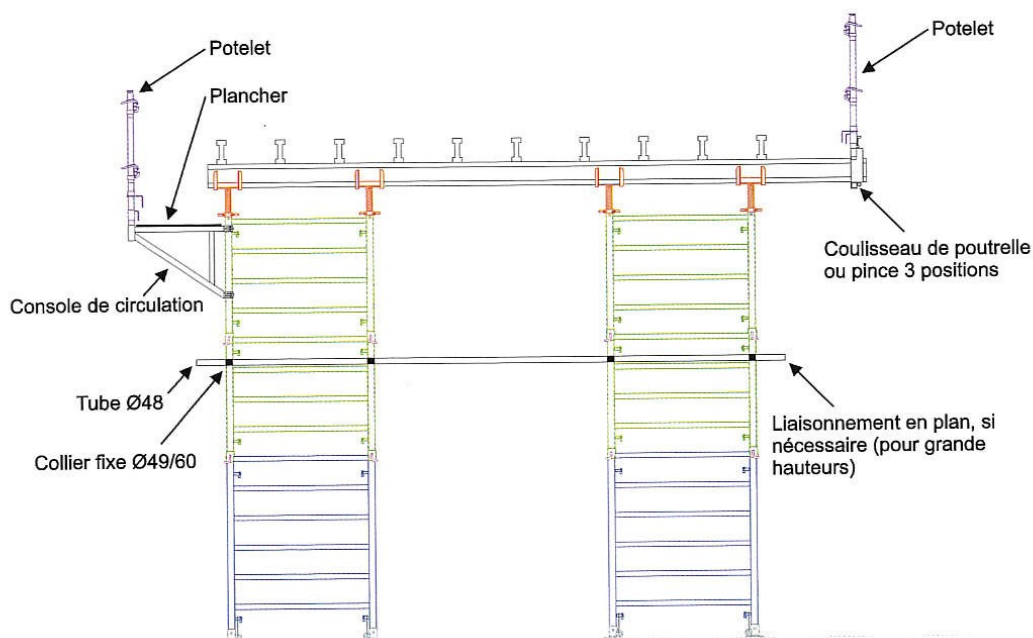

A partir de 5m, les tours doivent être contreventées par un liaisonnement en plan tous les 3 mètres de hauteur, avec des tubes Ø48,3 et des colliers d'échafaudage Ø49/60 fixes.

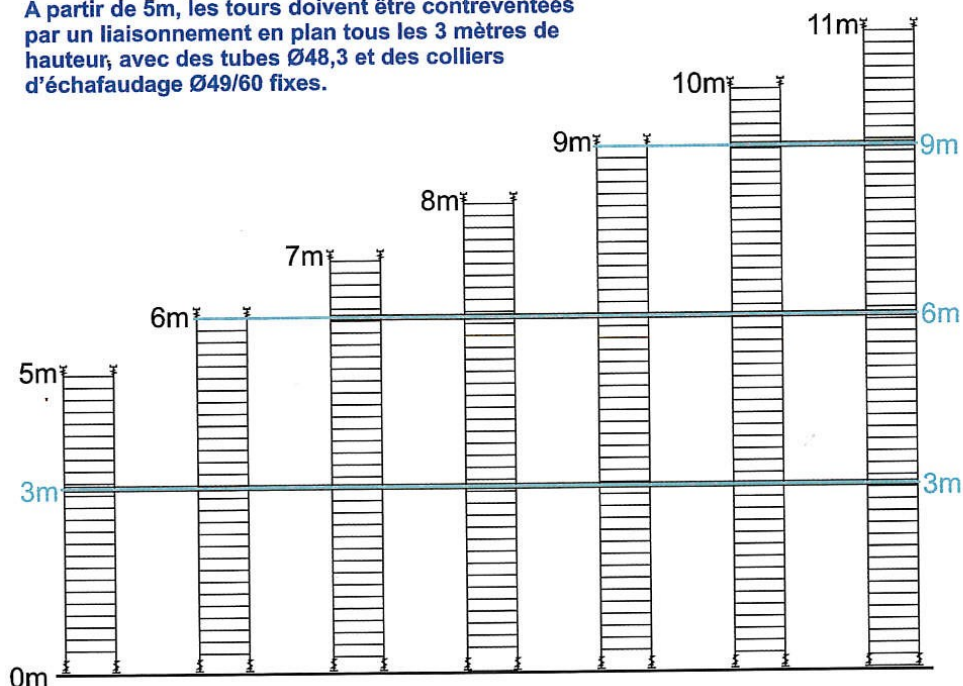

Service Location : 05 56 06 06 07



Service Location : 05 56 06 06 07